



JUSTICIA SOCIAL
TRABAJO DECENTE

Lista de verificación ergonómica en la agricultura

Paola Campuzano

Coordinadora Nacional

Proyecto: Construyendo una generación de trabajadores seguros y saludables

— **SafeYouth@Work**

Convenio 155 – Seguridad y Salud de los Trabajadores (1983) R164



- Principios fundamentales:

- Principios básicos para estructurar las mejoras en la gestión de la SST
- Formular y poner en práctica una política nacional en materia de SST y medio ambiente de trabajo (coherente y coordinada)
- La SST considerada como un asunto de interés nacional
- Adaptabilidad de la política en materia de SST entendiendo los cambios científicos, técnicos y tecnológicos (adaptación del trabajo a los trabajadores)
- Participación tripartita

Otros convenios de referencia C. 184, R192 (agricultura)



Contexto

La agricultura es uno de los sectores más peligrosos para los trabajadores según la OIT (y uno de los que **más jóvenes** emplea en las regiones en desarrollo).

Algunas cifras en Colombia



JUSTICIA SOCIAL
TRABAJO DECENTE

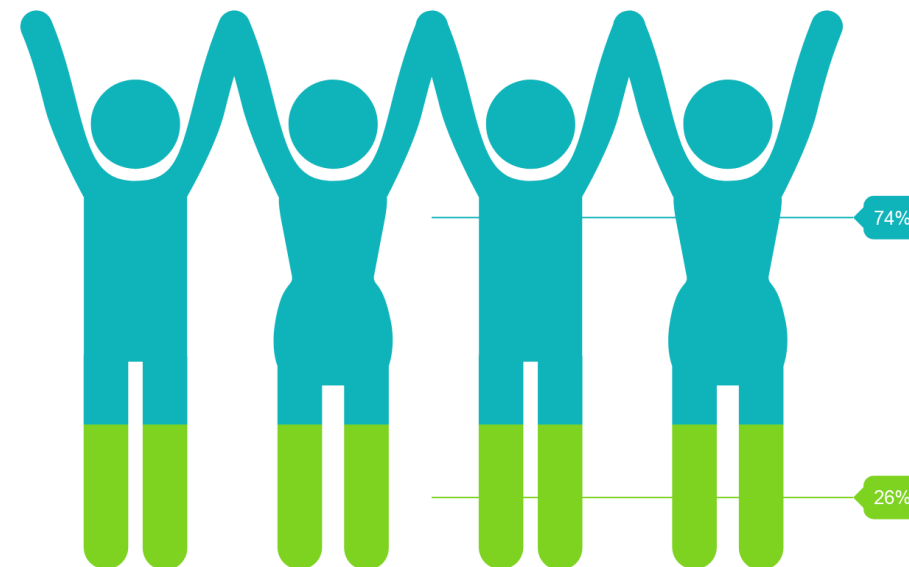
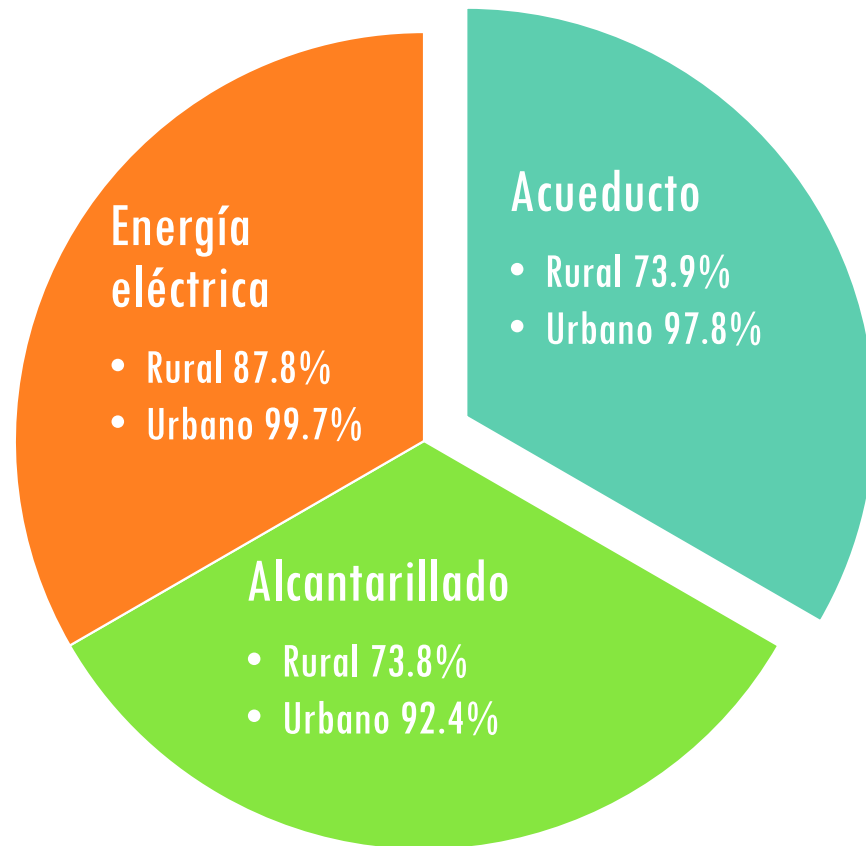

■ Población Rural (26%) ■ Población Urbana (74%)

La informalidad en Colombia en zonas rurales alcanza el 89.2%, mientras que el DANE reportó para 2017 que el 53% de los ocupados en el campo colombiano eran trabajadores por cuenta propia y un 12% de trabajadores familiares sin remuneración.

Factores que inciden



JUSTICIA SOCIAL
TRABAJO DECENTE

Condiciones peligrosas

Lugares alejados

Difícil acceso

Diseño de herramientas

Mala nutrición

Formas atípicas de contratación

La SST no se extiende a todos los trabajadores con los mismos beneficios

No ejercicio de la Libertad Sindical

Falta de formación

Laboral

Poca tecnificación de la mano de obra

Respecto a los trabajadores

Poco calificados

Más vulnerables

Estacionales

Migrantes

Servicios públicos/gobierno

Agua de mala calidad

Servicios de salud (precarios) de tercer nivel

Poca cobertura educativa

Poca cobertura de la inspección del trabajo

Esto conduce a ...



JUSTICIA SOCIAL
TRABAJO DECENTE

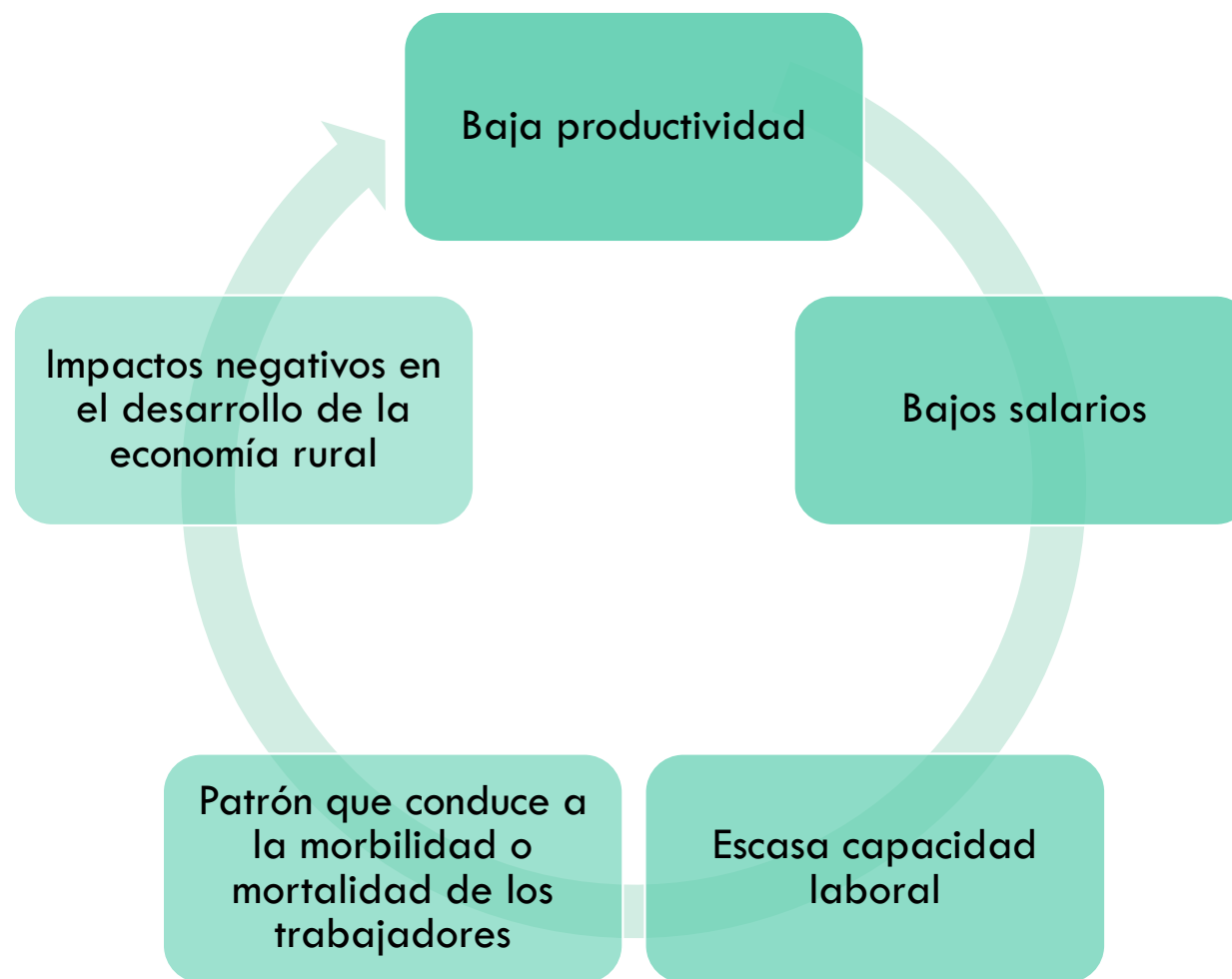



JUSTICIA SOCIAL
TRABAJO DECENTE

Se estima que las prácticas deficientes en materia de seguridad y salud en el trabajo cuestan el 4% del Producto Interno Bruto (PIB) mundial anual, casi 3 billones de dólares de los Estados Unidos. Estas estimaciones se basan fundamentalmente en el costo económico para las empresas y los gobiernos.

Fuente: OIT

Iniciativas de la OIT para mejorar las condiciones en materia de SST



Lista de chequeo ergonómica para la agricultura



Creating safe and healthy workplaces

Ergonomic Checkpoints app

Download the app

- [iOS version >](#)
- [Android version >](#)

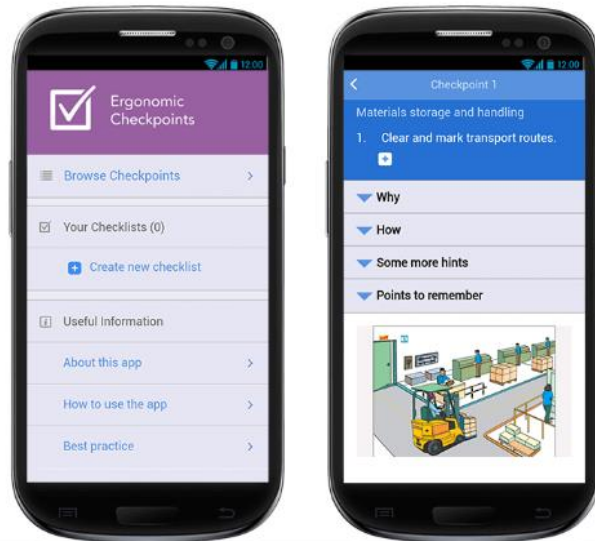

Phone version of the app

- Principio de adaptabilidad y uso en los contextos del mundo del trabajo.
- Desarrollado entre la OIT y la Asociación Internacional de Ergonomía (AEI).

Metodología (Capítulos de la lista de chequeo)



- La metodología siempre responde a las siguientes preguntas básicas:

Por qué

Cómo

Algunos
consejos

Puntos a
recordar

*“Más soluciones prácticas
a bajo costo”*

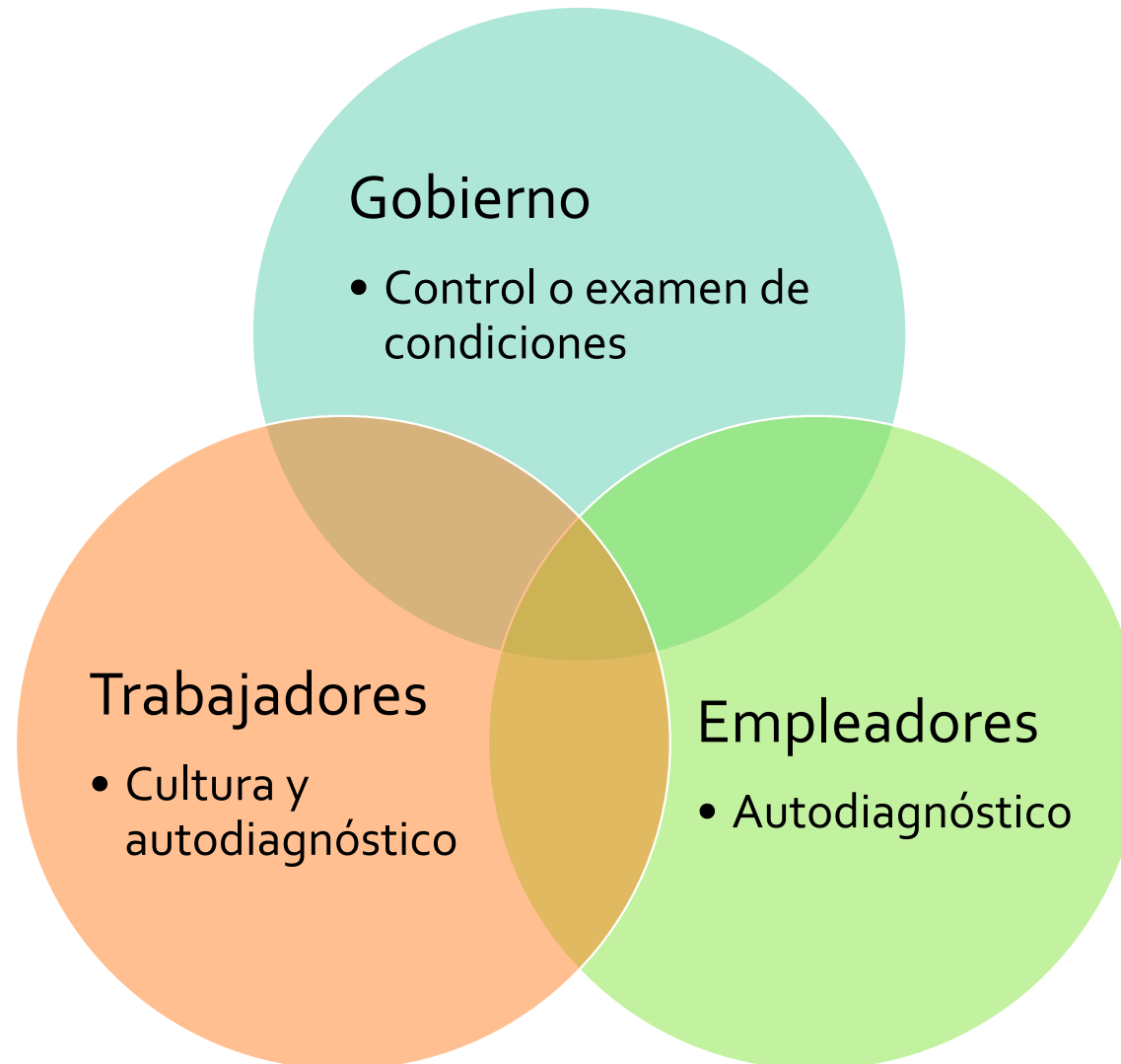

Países participantes



Indonesia

Vietnam

Japón

Kirguistán

Senegal



JUSTICIA SOCIAL
TRABAJO DECENTE

Metodología – Capítulos de la lista de chequeo

Manipulación y almacenamiento de materiales (14)



- Incluye las rutas para el transporte de los materiales (condición de las vías)
- Estanterías múltiples
- Carretillas

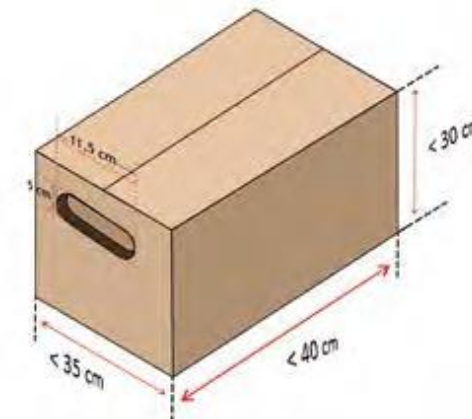

Lugares de trabajo y herramientas (14)



- Métodos de almacenamiento
- Diseño y organización de los lugares de trabajo



Lifting hazard.
May result in
injury



Two person
lift required



Lifting point.
Lifting equipment
must be used



Hazardous
voltage



Caution.
Forklift trucks
operating



Access forbidden
for all
unauthorised
persons



Emergency
exit



Not drinking
water



Seguridad de la maquinaria de producción (12)



- Seguridad de la maquinaria de producción (compra inteligente)
- Mantenimiento

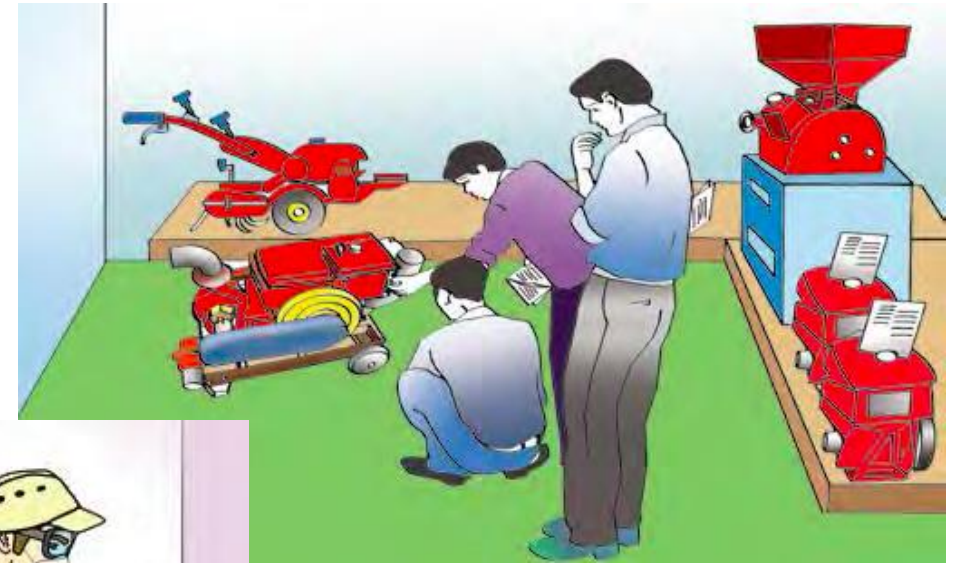
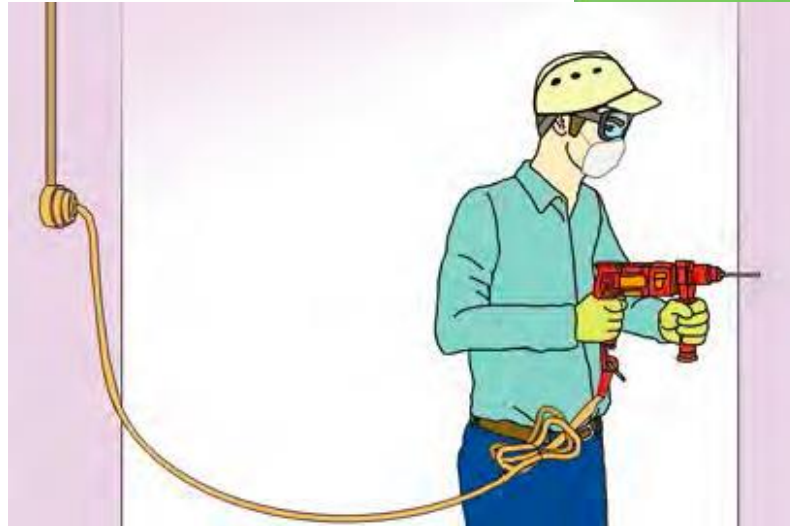

Vehículos en la agricultura (8)



JUSTICIA SOCIAL
TRABAJO DECENTE

- Diseño ergonómico de los vehículos
- Seguridad vial
- Vuelco de vehículos



Entorno físico (13)

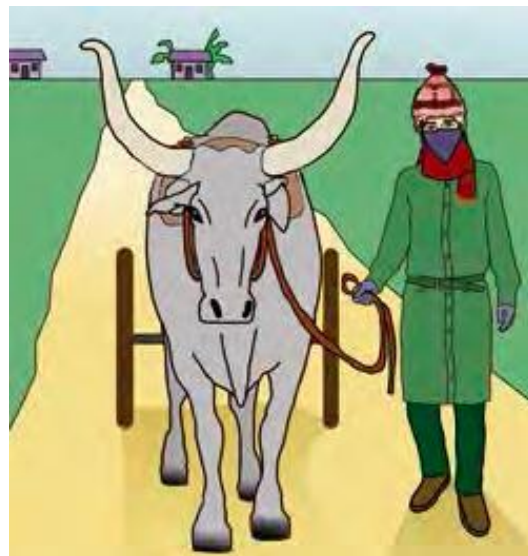

- Emisiones químicas
- Exposición solar excesiva
- Trabajo con animales

Control de riesgos químicos (5)



JUSTICIA SOCIAL
TRABAJO DECENTE



- Etiquetado
- Difusión de la información
 - Manejo Seguro
 - Almacenamiento

Protección ambiental (6)



- Entornos de trabajo, familia, comunidad
 - Protección del medio ambiente
 - Manejo de los envases químicos
 - Desperdicios y contaminación



Servicios para el bienestar (8)



- Agua potable
- Alimentación nutritiva
- Inodoros higiénicos
- Descansos
- Áreas de descanso



Cooperación familiar y de la comunidad (8)



- Planes de inversión conjunta
- Reuniones con la comunidad
- Actividades recreativas



Organización del trabajo y horarios (12)



- Gestión del trabajo por fases
- Trabajo en equipo
- Planificación de horarios
- Descanso



Consejos de implementación



JUSTICIA SOCIAL
TRABAJO DECENTE



Emplear listas de verificación por temas (cortos) formulando acciones de bajo costo



Aprender de buenas prácticas locales en los lugares de trabajo

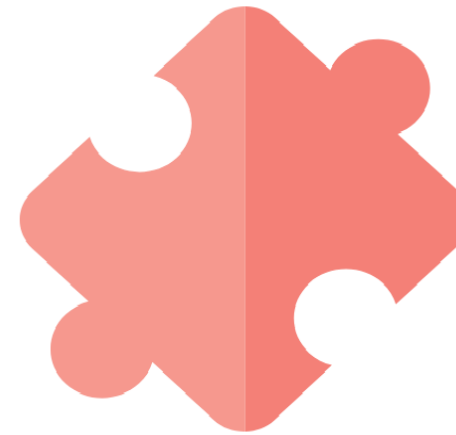

Desarrollar ideas de mejora que funcionen (adaptación al contexto local)



Lograr el apoyo/cooperación de los trabajadores (trabajo conjunto)

Consejos de implementación



Implementar mejoras que perduren (cambio en instalaciones no sólo hábitos)



Discutir las ideas con grupos de trabajo (intercambio de experiencias)

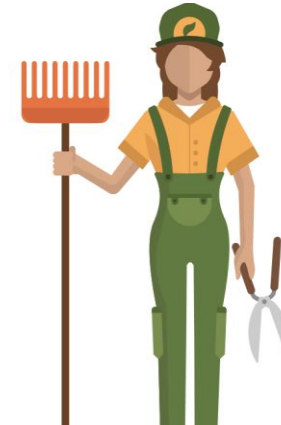

Gestión del cambio (plazos, responsabilidades, recursos, seguimiento)

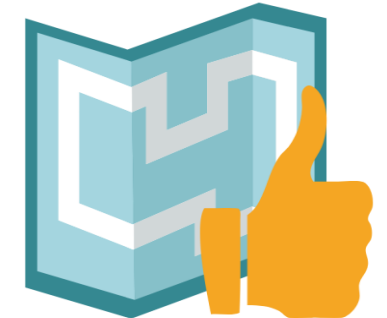

Planes de mejora a corto, mediano y largo plazo.

Ejemplos de usos

- Organización del lugar de trabajo
- Etiquetas
- Estanterías múltiples

(3) Uganda, Africa



1. Clear and clean transport ways.



2. Multi-level shelves and labels.



3. Well-organized storage.



4. Rearranged office table.



5. A hand-truck with a clear layout of materials.



6. Installed mosquito-net for the observation room of post-deliver patients.



7. Well organized stock room with labels for medical consumables.



8. Stock yard for oxygen gas bombs with proper guarding.



9. Waste containers labelled and sealed for infectious agents.

Ejemplos de uso

(2) Japan, East Asia

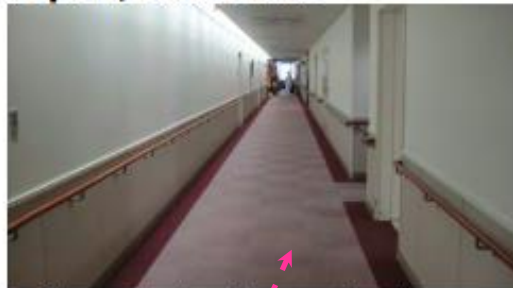

1. Clear and clean transport routes without obstacles.



2. Marked clear routes easy to understand.



3. Home with clear signs for keeping wheelchairs.



4. Instructions for medical equipment.



5. Place frequently used materials, tools, and controls within easy reach.



6. Handmade small boxes for keeping patient information in each ward.



7. Separate places arranged for each kind of materials, needles, or equipment so that access to them is easy.



8. Small containers and labels for making it easy to store and locate different items.



9. Labels for distinguishing different types of syringes.



- Cartelera con priorización de información
- Estanterías
- Pasillos sin obstáculos
- Señalización



- Políticas e iniciativas de desarrollo rural (ruralizar la política nacional)
- Enfoque de la SST integrando a los trabajadores agrícolas
- Considerar a los habitantes rurales tanto como agentes de desarrollo productivo así como sujetos de derechos
- Los nuevos contextos laborales (relaciones colaborativas, “*gig economy*,” economías emergentes)

La SST no es un gasto, es un canal para mejorar la productividad en las empresas y disminuir los costos asociados a los riesgos o accidentes de trabajo, permitiendo mejorar las condiciones de vida de las comunidades en general.



iGracias!

Paola Campuzano Jaramillo

campuzano@ilo.org



JUSTICIA SOCIAL
TRABAJO DECENTE

GENERACIÓN
SEGURA & SALUDABLE